

# LE DAMERIAT

JOURNAL MUNICIPAL D'INFORMATION



JUILLET 2013 - N° 54



# Ephéméride



Traditionnels vœux du maire en présence d'une assistance réduite.

**11/01/13**



Présidée par Xavier Bourrioux, l'Amicale des Boulistes de Damery à tenu son assemblée générale.

**19/01/13**



Madame Fortier présente ses vœux au Club des Aînés puis aux résidents de la Marpa.

**17 et 19/01/13**



C'était au tour de Damery d'accueillir cette année la célébration de la St Vincent.

**22/01/13**

Une semaine de centre aéré sous la houlette de Nadine, Anne-Sophie et Martine.

**18 au 22/02/13**

Assemblée générale de Damery joli, Damery fleuri, Judith Bourrioux, présidente et Marie-Jo Codan ne se représentant pas, un nouveau bureau devra être nommé.

**22/02/13**

Assemblée générale de l'Union Sportive.

**22/03/13**



Pour la troisième année, le Comité des Fêtes propose aux enfants de maternelle, une chasse à l'œuf dans le parc de l'hôtel de ville.

**30/03/13**

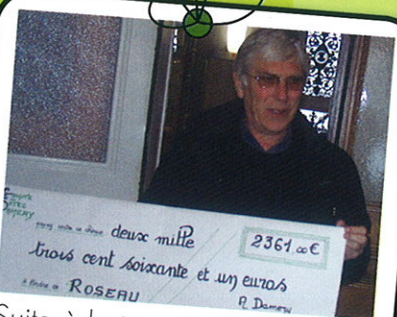

Suite à la journée de solidarité du 9 Décembre, le Comité des Fêtes remet un chèque de 2 361 € au Président de l'association rémoise ROSEAU.

**19/01/13**



Un auditoire attentif a suivi l'assemblée générale du Comité des Fêtes sous la présidence de Alain Herblot.

**14/02/13**

4<sup>e</sup> Salon des Vins à succès organisé par l'Union Sportive.

**13 et 14/04/13**



## CALENDRIER DES MANIFESTATIONS

3 Novembre	Concert fanfare Salle Debussy
7 au 13 novembre	Exposition DHA Salle Debussy 80 ans de la Grappe
11 novembre	Commémoration 1918
16-17 novembre	Expo peinture Salle Gounod
23 novembre	Loto des Ecoles Salle Debussy
8 décembre	Opération Roseau Comité des Fêtes Salle Debussy
11 décembre	Comité des Fêtes Spectacle Noël des Enfants Salle Debussy
15 décembre	Goûter des aînés Salle Debussy
31 décembre	Réveillon Comité des Fêtes Salle Debussy
11 Janvier	Voeux du Maire Salle Debussy
12 janvier	Les amis de la capsule Salle Debussy

Comité de Manifestations  
D. FORTIER-REVOLTE,  
J-F GRANDJEAN, E. LETE,  
G. NAMUR, V. VANPOPERINGHE,  
V. CAILLEZ, T. ZUIN,  
Membres  
J. BILLET - DAMERY



### Mot du Maire :

*J'ai relu quelques bulletins municipaux de ces dernières années, tout particulièrement celui de juillet 2008.*

*Je reprends les termes : ligne de tir, ligne de mire, et je réalise ma naïveté à cette époque, mon optimisme, voire mon défi pré-somptueux.*

*et page 2 :*

*Le trou d'aucun avait baptisé le trou de la honte : la rue Aristide Briand aura en avril prochain un tout autre profil, sans compter la mise en valeur de l'église. Une utopie devenue réalité.*

*Le stationnement : là, aucun changement les mamans et nounous avec poussette, les personnes âgées, les piétons, régulièrement doivent laisser le trottoir aux automobilistes irréductibles, certains se garant d'ailleurs devant les portes cochères, les impasses, sur les passages piétons ( eh oui ! ) et même à l'angle des rues, gênant toute visibilité et tout cela sans vergogne !*

*Déception totale !*

*J'éviterai le sujet qui lasse... vous savez... nos amis à quatre pattes...*

*Mais bien sûr tout cela n'est rien à côté des situations difficiles comme l'eau, qui dure depuis 2004 mais que, depuis 3 ans, nous subissons de plein fouet face aux durcissements des contraintes sanitaires et des analyses plus élaborées.*

*Ah, ces pesticides, plus de 200 repertoriés mais 2 pénalisants. Heureusement, la nouvelle station de pompage, qui a représenté un long travail dans l'ombre, dont on finissait par douter la véracité, sera fonctionnelle en avril 2014 également !*

*Finalement, mon optimisme n'était pas si utopique !*

*Alors je me met à rêver que les voitures n'occuperont plus les trottoirs, que nos amis à quatre pattes auront des maîtres attentionnés, que la vie sera plus belle à Damery !*

D.F.R.

## Brèves



### DAMERY51.fr

Le site internet de la commune commence à être connu et consulté de plus en plus souvent. De 151 visites en janvier 2013, il passe à 433 en juin. Une belle progression due notamment aux informations qui y figurent désormais.

Certes, il y a encore beaucoup à faire mais, après un stage le 12 mars avec un responsable de Réseau de Communes qui accueille notre site, le personnel communal gère maintenant ce dossier au mieux.

Pour tous renseignements s'adresser en mairie au **03.26.58.41.66**

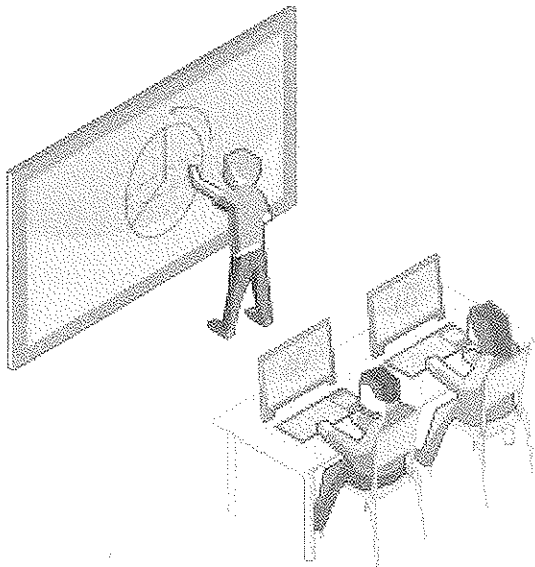

## Ecole Maternelle

Après l'installation d'un tableau numérique dans la salle de classe de la grande section, la peinture de la cuisine sera réalisée cet été. Tout comme la réfection de la toiture qui en avait bien besoin. Il est également envisagé de changer les vitrages. Ces travaux sont subventionnés à hauteur de 50% par l'Etat.

## Ecole Primaire

Egalement un tableau numérique supplémentaire sera installé dans la classe des CE1 alors que les vitres des fenêtres côté Ouest de l'école des filles seront remplacées. La peinture du hall de l'école des garçons devrait également être réalisée.

## Halte-Garderie

Celle-ci voit sa superficie changer, la CAF nous faisant obligation de fournir les repas aux enfants que nous accueillons. Cette structure est grandement appréciée des jeunes parents qui nous confient des enfants de 2 mois à 3 ans.

Elle bénéficiera donc à la rentrée, d'une cuisine, salle de restaurant et la nurserie sera agrandie, l'espace jeux également.

Ces travaux sont faits avec l'aide de la CAF et du Conseil Général de la Marne.



## Rue Aristide Briand

On en parlait depuis le début du mandat de l'actuel Conseil Municipal.

Si les travaux apportent quelques nuisances aux riverains et autres usagers, il est encourageant de voir avec quel professionnalisme les équipes en place travaillent et s'évertuent à ne pas créer de gêne supplémentaire, surtout lorsque l'on trouve des caves, ou même de la tuyauterie ne débouchant sur rien. Ces travaux, portés par la Communauté des 2 Vallées et la Commune de Damery pour un montant global d'environ 1 300 000 euros, dont 580 000 pour la Commune selon les compétences de chacune des parties, et concernent donc, les eaux usées, les eaux pluviales, l'eau potable, l'enfouissement des réseaux électriques et téléphoniques, aménagement et embellissement des voiries et du parvis de l'église. L'éclairage public sera totalement remplacé.

Ces travaux seront suspendus pendant la période des vendanges et des fêtes de fin d'année, et devraient prendre fin en avril 2014.

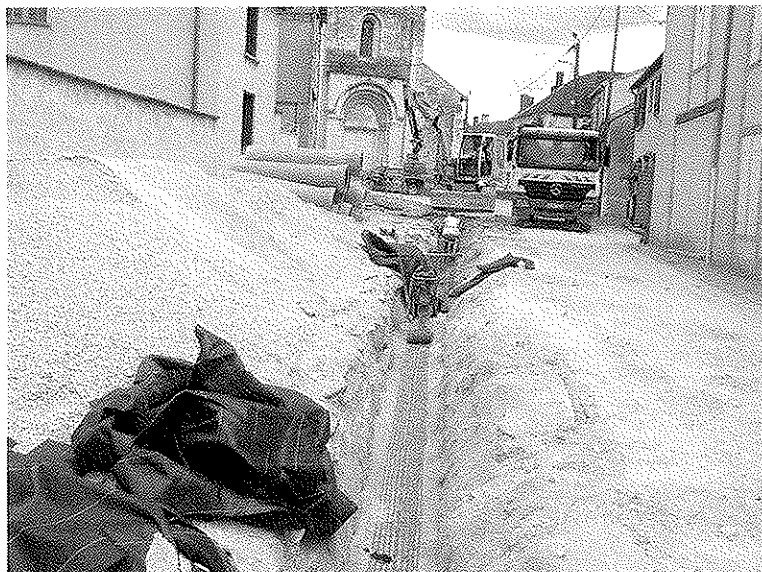

# Commission Culture

Madame, Monsieur,

Depuis 2008, les membres de la commission culture ont eu à cœur de vous proposer des spectacles avec des artistes champardenais, nationaux, dans des répertoires divers et variés.

Notre volonté, partagée par le conseil municipal dans son ensemble, était celle d'un tarif peu élevé pour les adultes et la gratuité pour les jeunes jusqu'à 16 ans.

Nous pensions que parents et enfants pourraient découvrir sur place, à Damery, une offre culturelle de qualité.

Le constat au terme de notre mandat qui s'achèvera en mars 2014 est que nous n'avons pas eu le public attendu. Cependant nous tenons à remercier sincèrement toutes les personnes qui, à un moment ou un autre, ont partagé avec nous, théâtre, chants, chansons, concerts, expositions, conférences...

Ce sont eux qui nous ont donné l'envie de poursuivre...

Nous remercions également le soutien de la Région Champagne-Ardenne ainsi que le Conseil Général de la Marne.

En conséquence, pour achever cette dernière année de mandature, nous vous proposerons une exposition de peintures et sculptures des artistes locaux au cours du dernier trimestre 2013 ainsi qu'une série de trois conférences qui font le bonheur de fidèles participants.

C'est avec regret que nous mettons un terme à la perspective de spectacles ou autres.

Pour la commission culture :

Emmanuelle LÉTÉ, Virginie VANPOPERINGHE, Jean-Claude GUERINEAU, Vincent CAILLEZ, Thibault ZUIN, Danièle FORTIER.

Pour rappel :

## En 2009 :

- Dimanche 15 Novembre 2009 : Conférence SAVOIR FAIRE des métiers traditionnels
- Dimanche 13 Décembre 2009 : Conférence CUBA, la Grande Caraïbe

## En 2010 :

- du 29 Janvier au 31 Janvier : Exposition des œuvres des artistes peignant de la bouche et du pied
- Dimanche 24 Janvier : Conférence Fêtes et Traditions en TOSCANE, au cœur de l'Italie
- Dimanche 21 Février : Conférence FEMME PAYSANNE
- Dimanche 21 Mars : Conférence la NOUVELLE ZELANDE
- Vendredi 23 Avril : Concert de Gospel et Negro-spiritual à l'Eglise
- 7 Novembre : Conférence sur le Chemin de Compostelle
- Vendredi 10 Décembre : Concert « LA BARONNE ET SES HOMMES » Groupe de chanson française de Troyes

## En 2011 :

- 16 Janvier : Conférence Islande
- 30 Janvier : Théâtre par la Compagnie des Elles « les Dames du Jeudi »
- 13 Février : Conférence « 6 ans autour du monde »
- 6 Mars : Conférence « L'Ouest Américain »
- 29 Avril : Concert Piano-Schubert par David SELIG, artiste national et international
- 23 Juin : Concert spectacle : « La Belle équipe » Blues Jazz - Groupe de Troyes
- Dimanche 20 Novembre : Conférence sur les Andes suivie d'un concert musique des Andes

## En 2012 :

- Vendredi 20 Janvier : Pièce de théâtre « Les Raisins de la Révolte »
- Dimanche 29 Janvier : Conférence - Léonard de Vinci
- Samedi 4 Février : Exposition de peintures d'artistes locaux
- Dimanche 25 Mars : Conférence Afrique du Sud
- Dimanche 25 Mars : Concert de Djembés accompagné par une danseuse africaine
- Vendredi 11 Mai : Concert - Musiques Traditionnelles Irlandaises
- Dimanche 18 Novembre 2012 : Conférence Les Merveilles de l'Orient

## En 2013 :

- Dimanche 10 Février 2013 : Conférence Barcelone
- Dimanche 24 Mars 2013 : Conférence Arctique Canadien
- Samedi 6 Avril : Pièce de théâtre d'une troupe haut-marnaise « Attention la meute débarque »
- Vendredi 24 Avril : Concert chorale Mosaïque (chorale rémoise) à l'Eglise
- Dimanche 2 Juin : Concert de Jean-Claude Borelli à l'Eglise



*Chorale Mosaïque*

## M<sup>me</sup> Thérèse TILMANT



Enseignante à Damery de 1945 à 1975 en Maternelle et Cours préparatoire, Madame Thérèse TILMANT nous a quittée le 30 avril 2013.

Estimée tant par les enfants que par les familles, elle a su instruire et éduquer tout en se faisant aimer.

Dévouée et compétente, elle fut conseillère municipale de 1965 à 1977 puis, la retraite arrivée et bien que retournée à Chaumuzy, sa commune de naissance, elle ne délaisse pas pour autant Damery puisque de 1984 à 1989 elle est secrétaire du club le Renouveau puis la Présidente durant 14 années de 1989 à 2003.

Suite au décès de Roger son époux, elle s'est installée à la résidence de Damery puis, sa santé déclinant elle dut à regret quitter Damery pour Fismes.

Bien des générations garderons longtemps son souvenir.

## M. René MASSON

On le savait malade et hospitalisé, la nouvelle est tombée en ce dimanche 14 avril, René Masson, doyen de la commune venait de s'éteindre dans sa 103<sup>ème</sup> année. Né à Damery le 28 août 1910 dans une famille de vignerons, René Masson se destina à une longue carrière militaire notamment dans la formation musicale du 106<sup>ème</sup> régiment d'infanterie. Père de trois filles et un garçon, il rentre au bercail en 1966. Musicien hors pair, il prend alors la succession de René Rocourt comme chef de la fanfare locale assurant également la formation de nombreux jeunes et donc la pérennité de la fanfare dameriate, fonction qu'il ne quittera qu'en 2003 à l'âge de 93 ans. Entre temps, il sera sous chef de l'Harmonie des Tonneliers et membre de la Philharmonique de Champagne. Mr Masson était chevalier des arts et lettres, titulaire de la médaille départementale, de la médaille de la ville de



Damery, de la médaille de l'Assemblée Nationale et de la grande médaille de la Fédération Nationale des Sociétés Musicales. Ses obsèques religieuses ont eu lieu en l'église de Damery accompagnées par ses chers musiciens de Damery, Venteuil et des Tonneliers. La musique du 106<sup>ème</sup> Régiment d'Infanterie l'a ensuite accompagnée au cimetière de Damery jusqu'à sa sépulture.



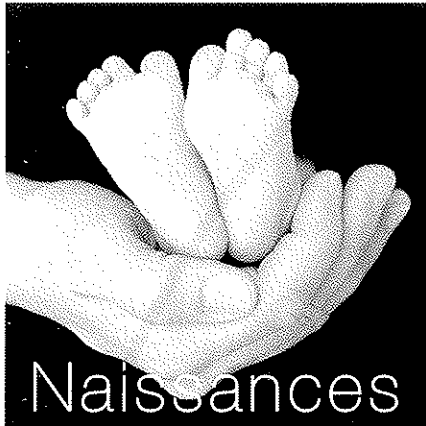

25 janvier à Epernay : Louis Noël COCHON - LAMPIN

1<sup>er</sup> mars à Epernay : Elena Julie VANDOIS

8 mars à Epernay : Mila NIZIOLEK

17 mars à Epernay : Ilan Patrick Philippe DEHEZ

5 avril à Reims : Arthur GARAVOGLIA

17 juin à Reims : Gauthier BROCHOT

22 juin à Epernay : Alice THIÉRY

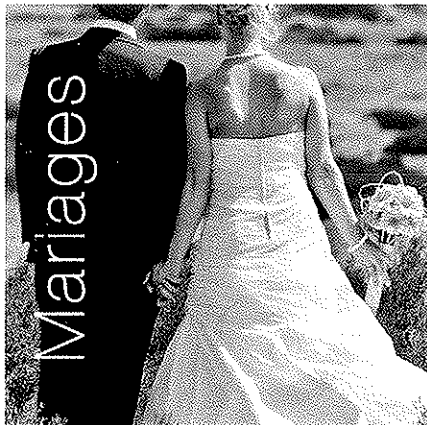

4 mars : Isabelle Angelique BOURSIER et Julien Maurice Guy Bonaventure GONEL

1<sup>er</sup> juin : Lydia Huguette Ginette GIRALDI et Frédéric LE CUDENNEC

22 juin : Valérie Jeanne Yvette ASSAILLY et Cédric Gérard GADRET

29 juin : Caroline Chantal ERNEST DIT ALBAN et Stéphane Claude SIKORA

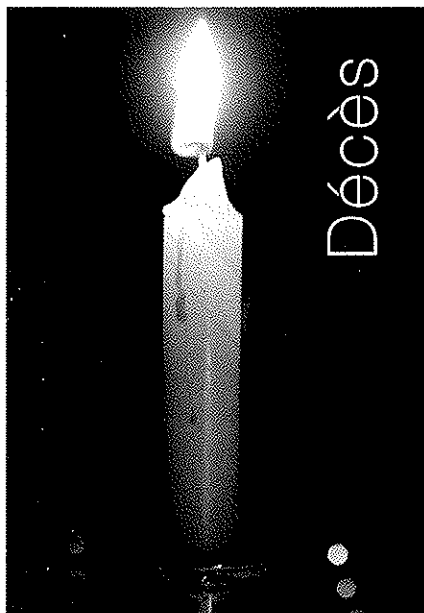

9 janvier à Epernay : Augustine Héliane WILLOT veuve JACQUEMART

14 janvier à DAMERY : Nicolas Serge Gaston FRAXE

16 avril à DAMERY : Marie-Josèphe SZCZUREK épouse SOUDY

14 avril à REIMS : René Paul Nicolas MASSON

18 avril à DAMERY : Paulette Henriette CORME veuve PAYMAL

16 mai à EPERNAY : Maurice Jean HUSSON

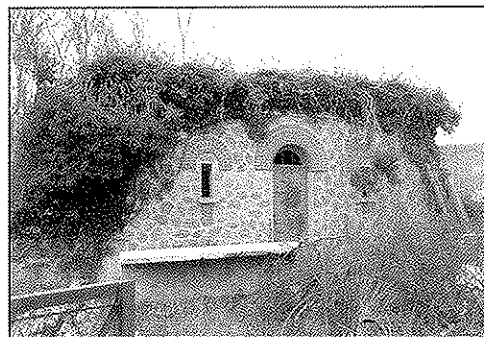

L'EAU, source de vie, élément qui éteint le feu, mais qui, à Damery a allumé le feu du mécontentement.

Par une petite note dans nos boîtes aux lettres nous vous informions qu'un prélèvement phytosanitaire de contrôle serait effectué le 6 mai. Le résultat de celui-ci aurait pu être satisfaisant dans la mesure où la somme des pesticides détectés étaient de 1,261 mg/l et que la dérogation dont nous bénéficions portait sur 1,5 mg/l.

Or la teneur en Déséthyl-Terbumeton était de 0,63 donc supérieure à celle autorisée par l'arrêté préfectoral de dérogation du 14 octobre 2010 précisant que les teneurs en produits phytosanitaires et dérivés ne doivent pas dépasser 0,4 mg par substance individualisée.

Ce résultat, reçu le 24 mai, avec obligation de maintenir notre distribution d'eau a eu pour réaction une nouvelle demande d'analyse faite le 27 mai.

Résultat reçu le 14 juin : Déséthyl-Terbumeton à 0,770 mg/l somme des pesticides détectés, 1,539 mg/l les pluies discontinues n'ont fait que prolonger l'effet de la neige tombée en abondance cet hiver et au printemps d'où cette nouvelle hausse de présence des pesticides.

Le 17 juin un nouveau prélèvement a été effectué et à l'heure où nous écrivons ces lignes, nous n'avons pas les résultats. Evidemment, d'autres villages viticoles en Champagne et ailleurs, connaissent bien ce problème des pesticides, et bien sur la présence dans les captages de terbumeton déséthyl, un métabolite du terbumeton, un herbicide qui n'est plus utilisé depuis 1998 !

Les quantités retrouvées sont infimes mais elles dépassent le seuil de potabilité de l'eau, et les autorités, en l'occurrence l'Agence Régionale de la Santé appliquent donc le principe de précaution et nous demandent de maintenir la distribution d'eau à nos administrés.

Que fait donc la Mairie ?

Pourquoi ne peut-on pas gérer ce taux de pesticides comme l'on gère les bactéries ou tout autre produit qui serait celui d'un acte malveillant... ?

La réponse est loin de convenir à tous et pourtant, il faut bien l'accepter.

Les besoins en eau : des études révèlent qu'un français consomme en moyenne, de 200 à 500 litres d'eau par jour.

Votre facture d'assainissement !

Beaucoup d'entre vous se sont dits tellement mécontents du problème de l'eau, qu'ils ne paieraient pas la facture d'assainissement établie par la CC2V.

Cela nécessite une mise au point.

Cette facture concerne le traitement des eaux usées par la station d'épuration, (entendez par eaux usées : les chasses d'eau, les bains, les eaux de lessive, de nettoyage, tous usages domestiques en quelque sorte) de manière à ce qu'elles soient rejetées épurées dans la marne.

Il est obligatoire pour les communes de traiter les eaux usées afin d'endiguer la pollution des rivières.

## Billet d'humeur

*Soumise à des impératifs légaux et incontournables dans l'immédiat, la commune s'efforce de satisfaire des administrés par une distribution d'eau journalière certes contraignante pour tous. Certains trouvent cependant que les bénévoles qui assurent cette distribution n'en font encore pas assez puisqu'ils viennent se servir en dehors des heures et, pour ne pas avoir à se déranger trop souvent se servent largement. Quelle mesquinerie ! Quel manque de civisme ! Vu le prix d'un pack d'eau et le temps perdu pour venir le chercher ... Mais ce n'est qu'une petite minorité fort heureusement.*





Remplacement du captage actuel pour la nouvelle ressource en eau.

Suivant l'arrêté préfectoral du 7 juin 2004, la qualité de l'eau devait être améliorée avant le 7 juin 2007.

Après beaucoup d'incertitudes, une 1ère phase d'investigation est mise en place : recherche d'une nouvelle ressource pour remplacer le captage actuel soumis à des difficultés de mise en œuvre des moyens de protection, suite à l'importance des risques environnementaux, et ne permettant pas de la conserver.

De septembre à mi octobre 2007 : forage de reconnaissance et réalisation le 8 octobre d'un pompage d'essai d'une durée de 48h avec analyse d'eau en basses eaux.

2 novembre 2007 : résultat des analyses, conformes au code de la santé publique pour une eau destinée à la consommation. S'en suivit la désignation d'un hydrogéologue agréé par Monsieur le Préfet du Département de la Marne sur proposition du Coordonnateur Départemental des Hydrogéologues agréés le 6 février 2008.

Le 3 Avril de la même année, cette désignation était agréée par la DASS.

Il serait long et fastidieux pour vous de vous mettre tous les détails des diverses réunions, des consultations de bureaux d'étude, des commissions de l'Agence de l'eau, des demandes de subventions, de la commande d'une assistance à la maîtrise d'ouvrage, notification de marché, réalisation de piézomètre et nouveau pompage essai...

Pour arriver au 7 février 2013 avec nomination d'un commissaire enquêteur et mars 2013 réalisation de l'enquête publique.

Actuellement, le dossier est en préfecture pour validation du périmètre de protection mais déjà la consultation des entreprises a été réalisée. L'analyse des offres et l'attribution des travaux bouclées mi-juillet, ce vaste chantier pourra débuter début septembre. La mise en service de cette nouvelle station de pompage prendra effet en avril 2014.

Dans l'intervalle vous aurez vu disparaître les vestiges de l'ancien château d'eau, rue Medard Bonnard qui alimentait nos fontaines, elles aussi disparues.

Avant de voir l'actuelle station, source de nos problèmes, rue de la Guinguette appelée à disparaître, après plus de 60 années de service.

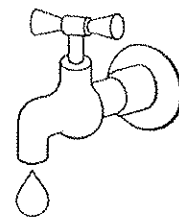

En Bref...

*Statistiquement, plus de 95% de l'eau utilisée par un ménage le sont hors boisson, (lave linge, vaisselle, wc, douche, etc...)*

*Depuis trois ans, elle augmente en moyenne de 13% par an. En raison surtout, et conformément à une directive européenne, de l'engagement de la France de rattraper son retard en matière d'assainissement des eaux usées.*

*Le prix du m<sup>3</sup> d'eau varie de moins de 6 € à plus de 30 € d'une commune à l'autre.*

**Traquez les fuites !**

*Cela dit, pour éviter de faire flamber votre facture, traquez les fuites, telle est d'ailleurs la principale recommandation de l'INC. Selon cet institut, 20% de l'eau consommée dans une maison part en fuites. Un robinet mal fermé (44 m<sup>3</sup>/an) peut augmenter de 18% votre facture lorsqu'il goutte, et de 58% lorsqu'un filet d'eau (140 m<sup>3</sup>/an) s'écoule en permanence. Les chasses d'eau (220 m<sup>3</sup>/an), responsables de 50% des fuites d'eau dans la maison, doublent la facture. L'INC propose de faire des économies substantielles d'eau sans perdre en confort en utilisant des robinets mitigeurs et des cuvettes réservoirs de 6 litres pour la chasse d'eau, ou une chasse d'eau à double commande pour les réservoirs de 9 litres. Ainsi vous réduirez votre facture de 40%, surtout si votre électroménager fonctionne à l'économie d'eau. Pour le jardin, pomper l'eau de la citerne, de l'étang ou du puits.*

LES BESOINS EN EAU	
Toilette au lavabo	5 l
Douche	30 l
Bain	200 l
Lave-vaisselle	30 l
Vaisselle à la main	50 l
Lave-linge	120 l
Chasse d'eau	10 l
Voiture	200 l
Jardin	200 l
Un Français consomme chaque jour entre 200 à 500 l d'eau.	

## LE BIEN-ÊTRE DE LA VALLÉE DE LA MARNE (BEVM)

Notre association sportive a encore vécu une belle saison : outre les cours de step et de renforcement musculaire, la mise en place de 2 cours de Zumba et l'arrivée du badminton ont été accueillis avec enthousiasme.

Notre 3ème randonnée pédestre a été également un grand succès : merci au soleil et surtout merci à tous ceux qui sont venus marcher : plus de 300 participants !

Enfin, les jeunes danseuses des cours classique et contemporain nous ont régales avec leur représentation de fin d'année « Une histoire de plumes » et tous les spectateurs ont pu constater leurs progrès.

Forte de ces succès, notre association renouvelle ses activités et va innover dès septembre 2013 : il vous sera proposé un cours de yoga et un cours de pilates.

Nous avons aussi pensé aux plus jeunes : il y aura de la zumba pour enfants de 7 à 13 ans.

Le planning de nos activités est en cours d'élaboration, mais n'hésitez pas à prendre contact :

**bien.etre51480@gmail.com**

**FACEBOOK/BEVM DAMERY**

**ou par téléphone au 06.75.80.67.21 ou 06.07.25.38.64**

### Badminton :

Mise en place d'une section badminton avec l'association le BEVM depuis novembre 2012. A ce jour nous avons une trentaine d'adhérents. Nous avons commencé cette activité avec 2 terrains et depuis quelques mois grâce à l'intervention de la mairie nous avons 2 terrains supplémentaires. Il y a donc 16 personnes qui peuvent venir jouer en même temps.

Cette activité se pratique dans la salle de sport le mercredi soir de 20h45 à 23h. Grâce au badge que nous délivrons à chaque adhérent celui-ci à la possibilité de venir jouer à chaque fois que l'emploi du temps de la salle le permet en faisant une inscription au préalable 48h à l'avance.

Nous en profitons pour rappeler que l'accès à la salle est réservé aux personnes inscrites au badminton et au tennis et que les invités doivent rester très occasionnels.

La cotisation pour cette nouvelle année (septembre 2013 à septembre 2014) sera de 50€.

Nous vous attendons nombreux pour plus de renseignements vous pouvez contacter :

**Delphine GADRET 06.68.53.57.91**

## UNION SPORTIVE DE DAMERY (U.S.D.)

### Section Tennis :

Installé depuis 2 ans dans la salle de sport de Damery le tennis est en pleine progression et compte aujourd'hui environ 70 licenciés.

Le club vous accueille toute l'année pour jouer en loisir ou en compétition, entre amis ou en famille. Les cours enfants ont lieu chaque semaines et les adultes peuvent aussi s'entraîner à leur convenance.

Pour tous renseignements contacter Mr Bernier au (06.86.18.73.95).

### Section Danse-Modern'Jazz :

Depuis cette année un groupe d'ado (14-18 ans) se retrouve au gymnase 1 fois par semaine le samedi de 14h à 15h autour d'une passion commune la danse.

Mlle Cécile Granson (06.86.66.96.29) se tient à votre disposition pour tous renseignements complémentaires.

### Section Foot Sénior :

Mr Dasse Dominique (06.70.24.76.39) poursuit avec son groupe de joueurs de 17 à 24 ans. Après avoir fini 1er dans leur poule, avec la meilleure attaque et défense, ils accèdent à la 2ème série. Une seconde équipe est en préparation pour la saison prochaine.

### Section Foot Junior :

Les U13, sous la houlette de Mr Gadret Christophe (06.33.43.49.04) font beaucoup de progrès et sont très motivés.

Les U6, U7, U8 encadrés par Mr Codan Cyril (06.44.82.25.47) et les U9 entraînés par Mr Prévotéau Thomas (06.14.70.33.66) reste comme la saison précédente en entente avec le F.C. Reuil. Les jeunes peuvent venir faire un essai ensuite une licence est obligatoire.

La section Danse, Foot junior et senior est totalement bénévole soyez respectueux avec ces responsables qui donnent de leur temps.

Le bureau et les joueurs remercient tous les bénévoles pour leur courage, les supporters pour les applaudissements, les villageois pour les calendriers, la municipalité pour la tonte du terrain et l'aide financière et toute personne nous ayant soutenu à l'occasion du salon des vins, la buvette de la fête et au tournoi.

N'hésitez plus venez nous rejoindre au sein de l'U.S.D.

Le président Football :

Mr Husson Daniel (06.78.44.67.16)

Le président U.S.D. :

Mr Ferlin Fabien (03.26.54.57.71)







LE BIEN-ÊTRE

de la Vallée de la Marne

bien.etre51480@gmail.com

06 75 80 67 21 ou 06 07 25 38 64

## Lundi :

### **Salle des fêtes de Damery avec Sonia**

18 H 15 - 19 H 15 : RENFO MUSCULAIRE

19 H 15 - 20 H 15 : STEP

## Mardi :

### **Salle des fêtes de Damery avec Marine**

19 H 00 - 20 H 15 : YOGA

## Mercredi :

### **Salle des sports de Damery avec Emmanuelle**

18 H 30 - 19 H 30 : STEP

19 H 30 - 20 H 30 : RENFO MUSCULAIRE

### **Salle des fêtes de Damery avec Aline**

19 H 45 - 20 H 45 : ZUMBA

### **Salle des sports de Damery**

20 H 45 - 22 H 00 : BADMINTON

( + accès libre les autres jours sur réservation )

## jeudi :

### **Salle des fêtes de Damery avec Amélie**

17 H 30 - 18 H 15 : ZUMBA 7 / 13 ans

18 H 30 - 19 H 30 : ZUMBA

19 H 30 - 20 H 30 : PILATES / STRETCHING

## Samedi de septembre à decembre :

### **Salle des sports de Damery avec Marie**

09 H 00 - 09 H 45 : Danse contemporaine 4/5 ans

09 H 45 - 10 H 45 : Danse contemporaine 6/7 ans

10 H 45 - 11 H 45 : Danse contemporaine 8/9 ans

11 H 45 - 13 H 00 : Danse classique 8 ans et +

13 H 00 - 14 H 00 : Danse contemporaine 10 ans et +

## Mercredi de janvier à juin :

### **Salle des fêtes de Damery avec Aurélie**

14 H 00 - 15 H 00 : Danse contemporaine 6/7 ans

15 H 00 - 15 H 45 : Danse contemporaine 4/5 ans

15 H 45 - 17 H 00 : Danse contemporaine 8/9 ans

17 H 00 - 18 H 15 : Danse classique 8 ans et +

18 H 15 - 19 H 30 : Danse contemporaine 10 ans et +



## TARIFS ANNUELS :

### DANSE :

4/5 ans = 100 €

6/7 ans = 120 €

+8 ans = 140 €



## STEP, RENFO, ZUMBA, YOGA, PILATES :

1 H = 90 €

2 H = 100 €

3 H = 110 €

etc...



## ZUMBA ENFANT :

60 €



Vous pouvez également découvrir nos activités sur  
FACEBOOK/BEVM DAMERY, sur le site internet  
du comité des fêtes de Damery sur  
<http://comitesdesfetesdamery.com>,  
ainsi que sur [damery51.fr](http://damery51.fr)

## Souvenirs des 3 manifestations de 2013...

### La Kermesse

Le défilé est donc parti (fanfare en tête, enfants avec leurs enseignants et les familles, puis calèche, et pompiers fermant la marche) sans chars, mais SOUS LE SOLEIL ! Cela nous a changé de 2012 !

Le soleil, qui nous a manqué au printemps, était également présent à la fête de la musique, à DAMERY le 14 juin. La bonne humeur aussi !

La Caisse des Ecoles co-organise la Fête de la Musique avec les coopératives scolaires une année sur deux. Elle fût cette année particulièrement réussie.

Bertrand VAUTRELLE, animateur professionnel et parent d'élève, a largement contribué à cette réussite.

On le remercie vivement pour ses prestations bénévoles (Fête de la Musique et kermesse).

Il est en général, également le DJ de nos soirées !

Quelques chiffres de la soirée 2013 : Les années 80 (thème de la soirée : la télé des années 80) 200 personnes, 150 déguisements et 20 membres de la caisse des écoles transformés en serveurs.

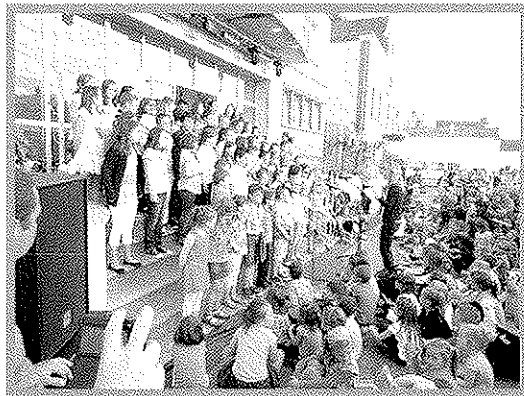

Très bonne ambiance et bon repas (traiteur : Cyril HARROIS).

Félicitations aux membres de la Caisse des Ecoles pour leur implication !

De l'implication, on en demande à tous les parents (membres ou non) et aux enseignants au moment de la kermesse.

Cette année encore, vous avez répondu présents pour pâtisser, étiqueter les lots, préparer, démonter, ranger, et pour donner des lots. Merci à tous !

La veille de la kermesse, une dizaine d'habitues et quelques novices ont monté les stands (structures métalliques et bâches) dans le parc. Le soir, la satisfaction du travail bien fait. Le matin, la grosse déception de constater que tout a été mis par terre, visiblement de manière intentionnelle.

Il a donc fallu démonter cet amas de ferraille, en risquant de se blesser, puis détordre et souder les barres abîmées, avant de les remonter. Des bâches ont aussi été déchirées par la chute de la structure.

Acte bête et méchant, qui n'a pas entamé l'ardeur des bénévoles, très nombreux en ce dimanche matin, à s'affairer pour que tout soit prêt l'après-midi.

L'après midi, plus de cinquante personnes se sont relayées aux différents stands, appréciés par les enfants.



## CLASSE DE NEIGE



Partie de Damery de très bonne heure, la classe de CM2 de M. Spanagel est revenue après 10 jours aux Carroz-d'Araches. Le voyage aller sous la neige fut un peu plus long que prévu mais n'a eu aucune incidence sur la suite du séjour, occupé par bien sûr des séances de ski, des heures de classe et des sorties touristiques (musées, classe d'autrefois, apiculteur...) Les enfants ont même eu la visite surprise de Mme Fortier, maire de Damery, en court séjour dans la région. Emaillé par de nombreuses chutes de neige mais avec au final une météo favorable, les enfants garderont de ce séjour 2013 un excellent souvenir.

## CROSS



Cross des primaires, Damery s'en sort bien

Voici quelques jours, bravant le froid glacial, les enfants du primaire des communes du secteur sparnacien participaient à leur traditionnel cross de printemps.

Comme chaque année, les élèves de Damery ont tiré leur épingle du jeu et même s'ils n'ont obtenu aucune première place cette année, ils n'en ont pas moins glané plusieurs places d'honneur. Ont ainsi eu droit au podium et à un trophée en CE1 filles, Nina Coquillard pour sa seconde place et en CE1 garçons Arthur Deneuchatel, second et Célestin Brun, troisième. En CE2, Clément Gadret, troisième. En CM1, Mathieu Gruget, deuxième et Romain Lhopital, troisième. Enfin en CM2 filles, deuxième Elisa Casters et troisième Solène Pereira et CM2 garçons, Remi Haton, troisième.

## Véloroute de la Vallée de la Marne (45 km)

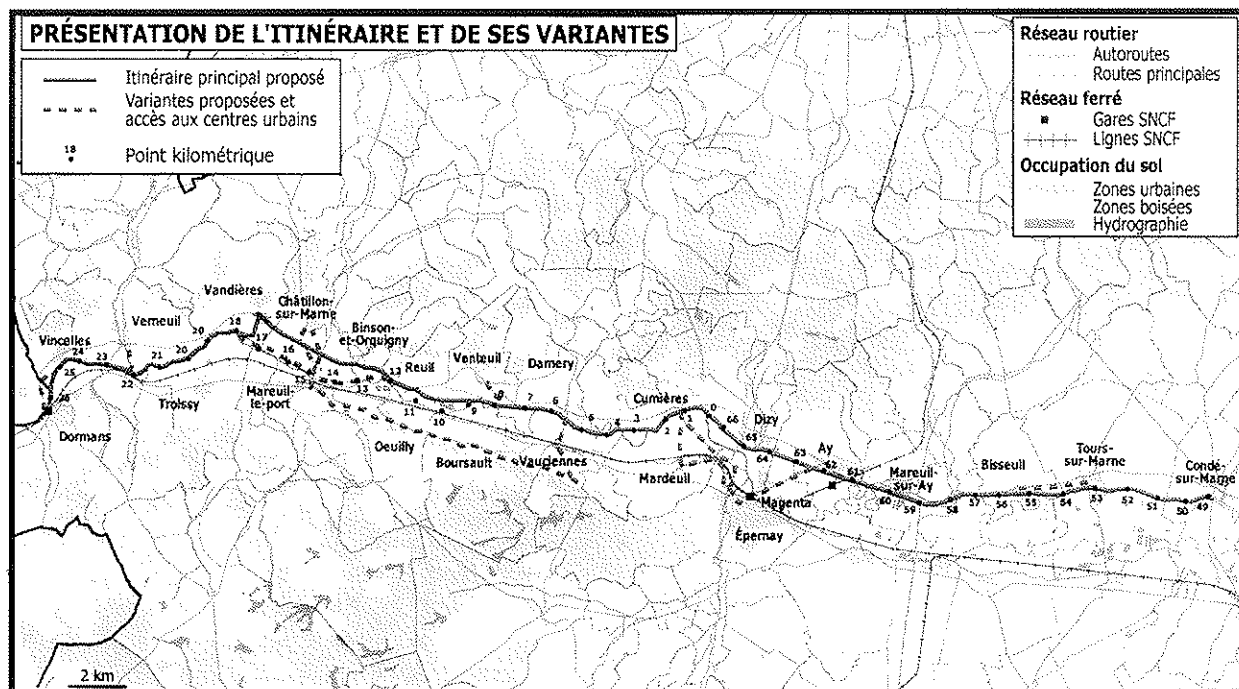

Dans le cadre de la réalisation d'une véloroute par le Conseil Général entre Condé-sur-Marne et Dormans, il est prévu par celui-ci d'emprunter sur le territoire de notre commune des chemins situés sur le domaine public et privé de celle-ci.

L'itinéraire cyclable empruntera donc le chemin rural de Damery depuis l'écluse de Cumières jusqu'au bourg, puis suivant toujours la Marne, passera devant la halte nautique, sous le pont avec sortie quai de Verdun. Dès la place Henri Delaire, la véloroute reprendra le chemin longeant la Marne, avec aire de repos à l'entrée du canal, pour se diriger le long du canal vers l'écluse de Venteuil.

Un plus touristique pour notre village et totalement pris en charge par le Conseil Général de la Marne.

## Associations

### D.H.A.

A l'heure où nous écrivons ces lignes, bien des chaumières Dameriotes sont en effervescence pour retrouver, à travers des photos, des objets souvenirs d'une époque hélas révolue mais qui durant de longues années fit partie de la vie de nombreux habitants de notre village.

En effet, c'est une longue histoire que cette vieille dame née en 1933 pourrait nous raconter... Une histoire sans fin puisque toujours vivante dans les esprits à tel point qu'en cette année 2013, l'année de ses 80 ans, la GRAPPE, assistée de Damery d'Hier à Aujourd'hui va tenter de vous faire revivre le temps d'une exposition ce que furent ses plus belles années. Fêtes, soirées théâtrales, sorties, colonies tant de choses, tant de souvenirs...

A découvrir ou redécouvrir à la salle des fêtes de Damery les 9, 10 et 11 novembre prochains en parallèle d'une exposition réalisée par DHA sur les écoles et ses activités annexes.







## LE BUDGET DE LA COMMUNE DE DAMERY EN 2013

Le Budget de notre commune est préparé chaque année par la Commission du Budget, avec les éléments de proposition des autres commissions, sous la conduite de l'Adjoint délégué aux Budgets puis discuté en réunion de travail par le conseil municipal, et enfin voté par celui-ci en séance publique de conseil municipal sous l'autorité du Maire.

Le Budget constitue un travail essentiel du conseil municipal puisque les décisions déterminent la stratégie, le Budget constitue un travail essentiel du conseil municipal puisque les décisions déterminent la stratégie, le cadre et les actions de la municipalité en matière de :

- \* l'avenir de la commune avec ses investissements
- \* l'entretien du patrimoine communal
- \* politique sociale, scolaire et associative
- \* montant des tarifs des services publics
- \* cadrage des dépenses à caractère général (dépenses du quotidien)
- \* gestion du personnel communal
- \* fiscalité (impôts locaux)
- \* l'évaluation des aides publiques et des subventions
- \* décision d'emprunter ou non etc ....

Il y a 3 étapes au cours de l'année:

- \* **Un budget primitif** avant le 31 mars qui prévoit les dépenses et les recettes pour l'année en cours.
- \* **Un budget Supplémentaire** en fin d'année (octobre/novembre) qui vient réajuster les prévisions (celui-ci est de moins en moins réalisé dans les communes, est de moins en moins réalisé dans les communes se faire en cours d'année).
- \* **Un Compte Administratif** en fin d'année doit rendre compte des dépenses et recettes réellement engagées.

Le BUDGET, c'est un document de prévision, d'autorisation.

En cours d'année, il y a des décisions modificatives en fonction de l'actualité et une possibilité de budget supplémentaire (de moins en moins utilisé).

Le BUDGET n'est pas un document de réalisation comme l'est le Compte Administratif qui lui retrace les opérations annuelles de la commune (un Compte de Gestion Annuel établi par la Trésorerie Générale de l'Etat valide le Compte Administratif).

Le Budget de la commune de Damery est composé de deux entités bien distinctes :

- \* Le Budget Communal et ses annexes (C.C.A.S. & Caisse des Ecoles)
- \* Le Budget de l'Eau



## LE BUDGET - 2013 - commune

### - Principaux Investissements & Montants Budgétés

- \* Rue Aristide Briand - Opération globale (part communale) : 420 000 €
- \* Garderie - Extension : 150 000 €
- \* Maternelle - Toit & Fenêtres : 100 000 €
- \* Auvent Stockage Matériel : 80 000 €
- \* Hydraulique du Vignoble : 167 000 €
- \* Camion - Services techniques : 35 000 €



## LE BUDGET - 2013 - eau

### - Principaux Investissements & Montants Budgétés

- \* Rue Aristide Briand - Réseau eau potable : 110 000 €
- \* Station Pompage - Frais études : 30 000 €
- \* Station Pompage - Construction : 975 000 €

### **Complément d'Information :**

#### Rappel :

**La commune de Damery est membre de la Communauté de Communes des 2 Vallées (C.C.2.V.).**

Ceci implique bien entendu, que la C.C.2.V. élabore ses propres Budgets relatifs aux domaines de compétence qui lui ont été attribués :

- \* Le Budget Inter-Communal (Voirie, Eclairage Public, Ordures Ménagères, Déchetterie, Syndicats et Regroupements Régionaux, Charges Générales etc ...).
- \* Le Budget Inter-Communal de l'Assainissement (Stations d'Épuration, Réseaux, etc ...).

La C.C.2.V. établit également les Comptes Administratifs de ces 2 budgets.

Les Représentants de la Commune de Damery au sein de la C.C.2.V. participent aux travaux d'élaboration des Budgets de la structure Inter-communale et au vote de ceux-ci lors des séances de Conseil Communautaire.

## Budget communal 2013 en € :



## Dépenses d'investissement en € :

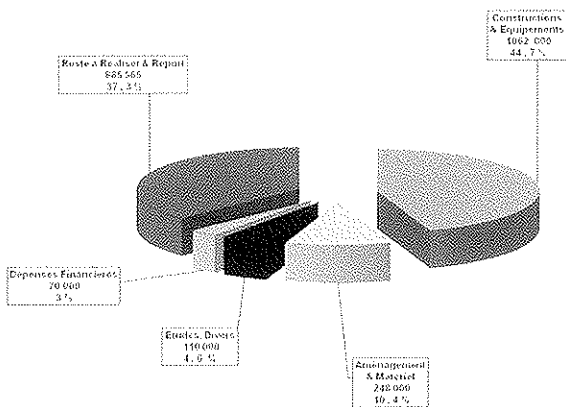

## Recettes d'investissement en € :

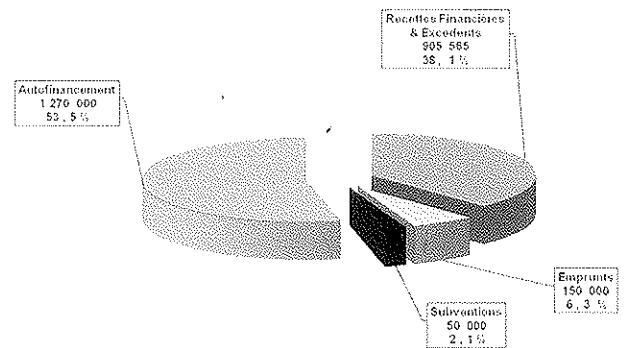

## Dépenses de fonctionnement en € :

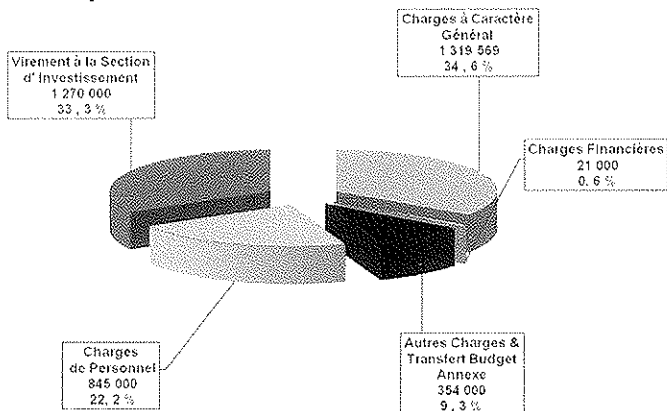

## Recettes de fonctionnement en € :

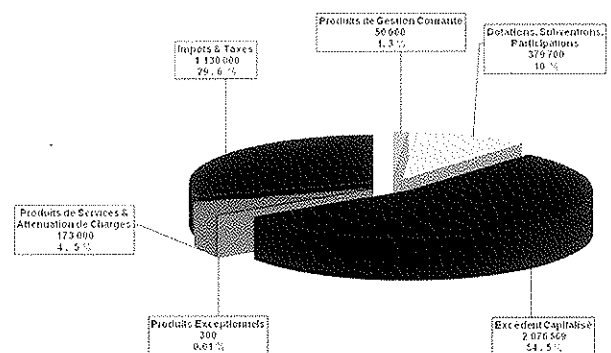

## Brève

### COLLECTE PAPIER 2012/2013

Depuis la rentrée 2012 l'école récupère les papiers (prospectus, journaux, magazines). Ces papiers sont transportés par la municipalité jusque la société de recyclage qui se trouve à Château Thierry. Le bilan de cette année se monte à 6,3 tonnes de papier récupéré. Cela fait 650 € pour la Coopérative. Les enseignants remercient toutes les personnes pour leur précieuse participation et les encouragent à continuer dans leur collecte pour la prochaine année.

Le bac de récupération se situe sous un préau dans la cour de l'école. Chacun peut venir déposer pendant la journée.



# Budget

## Budget eau 2013 en € :

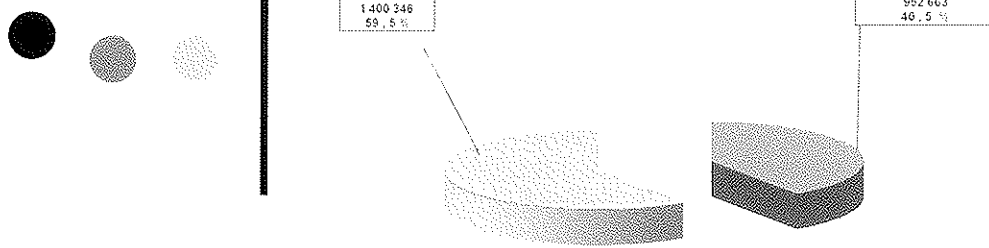

## Dépenses d'Exploitation en € :

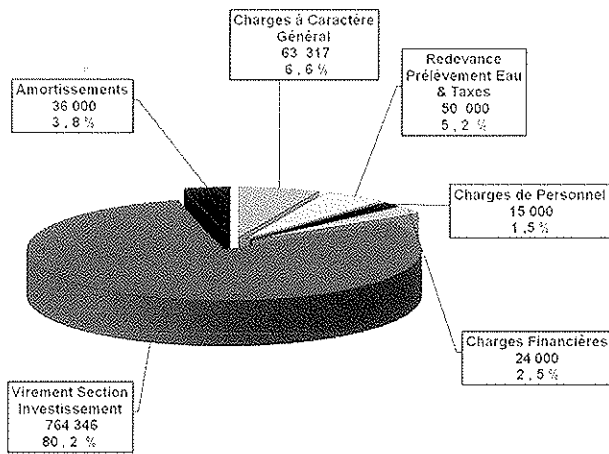

## Recettes d'Exploitation en € :

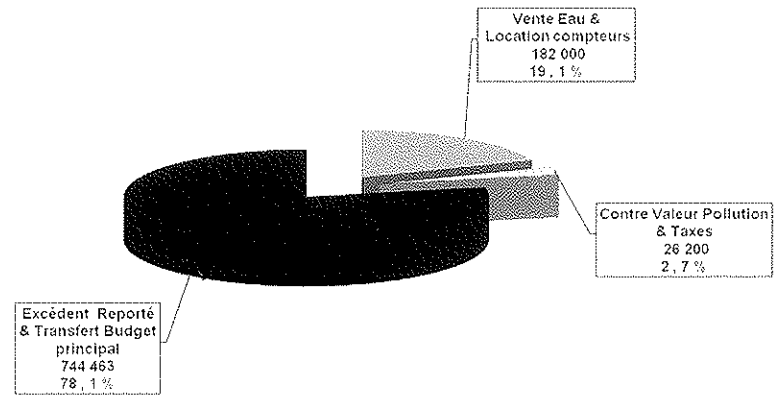

## Dépenses d'Investissement en € :

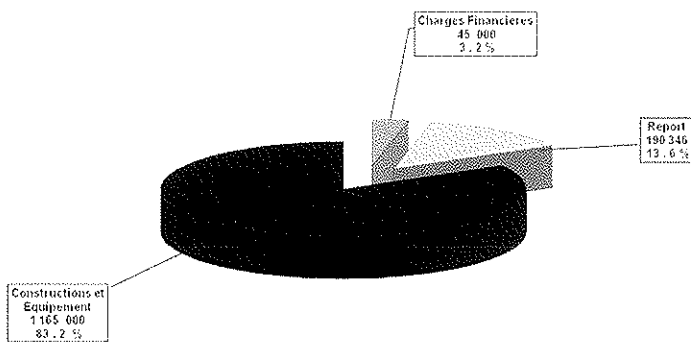

## Recettes d'Investissement en € :

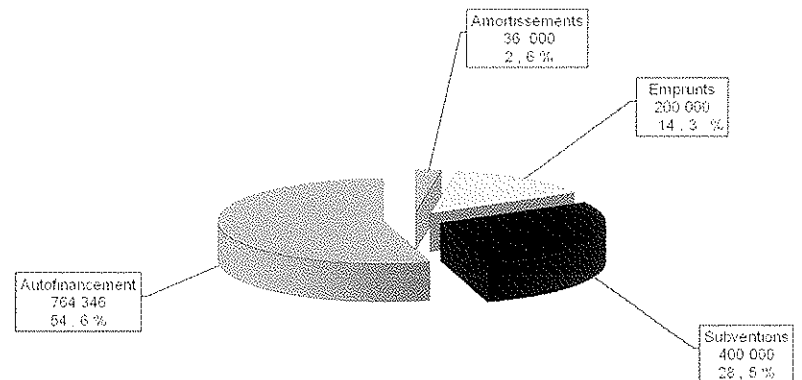

## Brève

### Subventions aux Associations

Il est rappelé que toute association loi 1901 subventionnée par des deniers publics se doit de présenter chaque année un bilan financier à la commune.



# Ephéméride



Journée ensoleillée pour le 5<sup>e</sup> tournoi de l'Amicale des Boulistes.

**05/05/13**



Plus de 300 participants à la 3<sup>e</sup> randonnée du « Bien-être de la Vallée de la Marne ».

**02/06/13**



Avec une semaine d'avance, la Caisse des Ecoles organisait la Fête de la Musique.

**14/06/13**



Pluie, donc pas de défilé pour cette commémoration qui ne restera pas dans les mémoires.

**8/05/13**



Spectacle de fin d'année par les élèves de l'école de danse du « Bien-être de la Vallée de la Marne ».

**08/06/13**



Servie par des conditions idéales, l'édition 2013 de la brocante de Damery organisée par le Comité des Fêtes a été particulièrement réussie.

**16/06/13**

Fête patronale

**25,26 et 27/05/13**

Concours de boules des sapeurs pompiers. Malgré une forte concurrence, les Dameriats restent maîtres des Jeux.

**02/06/13**



12 jeunes du secteur paroissial de Damery renouvellent leur promesse de Baptême.

**09/06/13**

Enfin une kermesse sous le soleil pour le plus grand plaisir des petits et des grands.

**30/06/13**





# Prix Douce

La tradition perpétuée

En l'absence de M<sup>me</sup> Fortier, maire, excusée, c'est M<sup>me</sup> Maryse Minot, adjointe aux écoles et M. Grandjean 1<sup>er</sup> adjoint qui cette année ont présidé à la désignation par leurs camarades des lauréats du prix institué en 1909 par Paul DOUCE, si à sa création ce prix récompensait les valeurs de morale et de travail d'élèves en fin de scolarité, c'est de nos jours plus un prix de bonne camaraderie. Cette année, les deux filles élues sont Solène Pereira et Monica Matos alors que chez les garçons, ce sont Basile Walton et Tiago Branco qui ont recueilli les suffrages. Ils ont été récompensés lors de la kermesse des écoles.



De l'or pour Françoise et Marcel

C'est cinquante ans jour pour jour après leur consentement mutuel devant Fernand Lebrun, maire de l'époque que Françoise et Marcel Grumier ont renouvelé le OUI de leur mariage devant M. Patrick Cools, adjoint au maire.

50 années de vie familiale et professionnelle bien remplies puisque cinq enfants, trois garçons et deux filles furent les fruits de leur union. Côté professionnel, les vignes et les enfants ont été la vie de Françoise alors que de son côté, Marcel fut mécanicien automobile, ouvrier d'entretien au prieuré de Binson et même patron d'une entreprise de confection d'agrafes.

La retraite arrive à point en 1997 pour choyer les petits enfants désormais au nombre de huit. C'est donc en présence de leur famille et de nombreux amis que les époux ont renouvelé leur engagement mutuel.



# Noces d'Or